

耐圧防爆形接続箱  
XGW-10

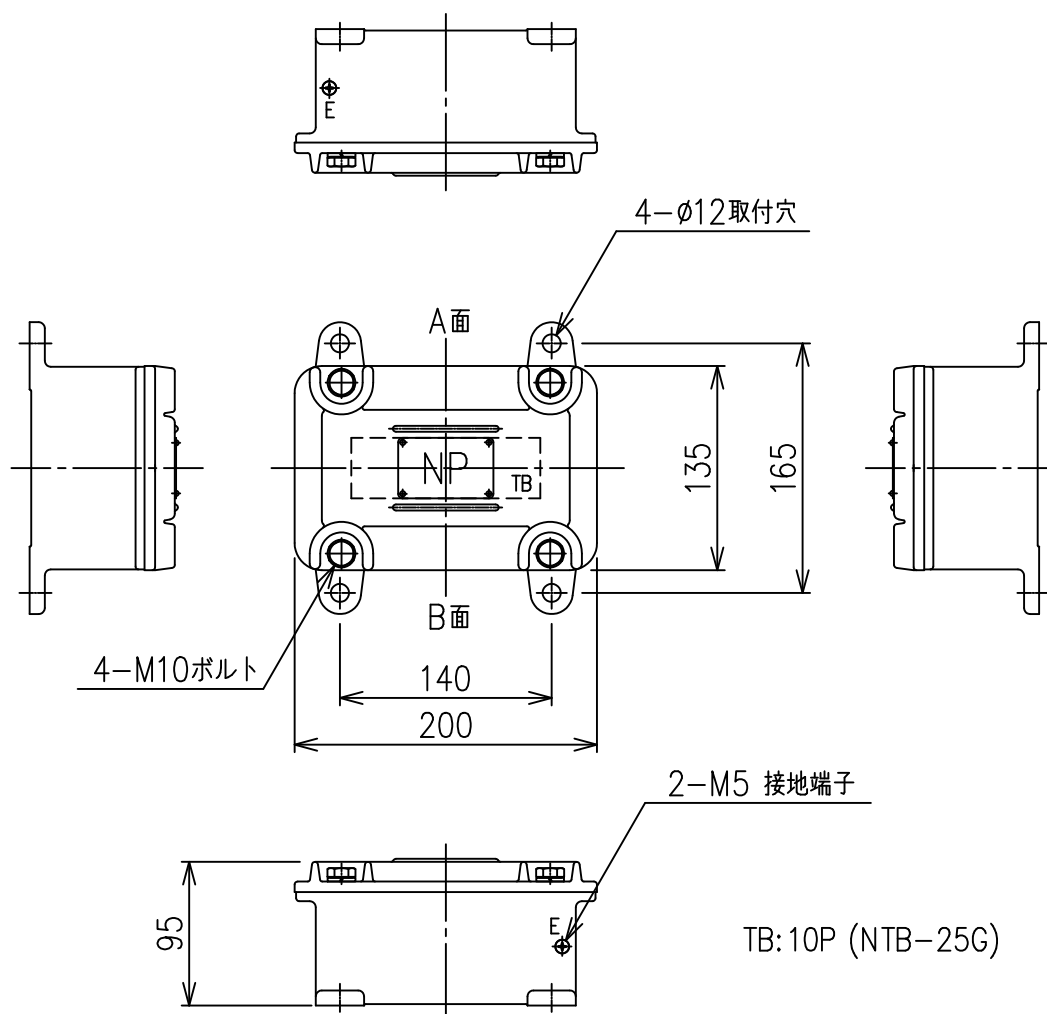

外部導線引込み器具最大取付個数 (一つの面)

取付面	16mm (PF1/2")	22mm (PF3/4")	28mm (PF1")	36mm (PF1-1/4")	42mm (PF1-1/2")	54mm (PF2")
A面・B面	2	2	2	1	-	-

型 式	XGW-10	
防 爆 構 造	d2G4	
端 子 台	定 格	500V 25A
	最大端子数	10P
塗 装 色	内面・外面	5Y7/1 (艶有)
材 質	鉄 鑄 物	
概 算 質 量	9 kg	

寸法他仕様は予告無しに変更する場合があります。